



Л е н Г и п р о с т р о й

ЛенГипрострой

АКЦИОНЕРНОЕ ОБЩЕСТВО

190103, г. Санкт-Петербург, 10-ая Красноармейская улица,
д.36, помещение 6-Н; тел:677-53-95, факс:677-41-46,
e-mail: lengiprostroy@gmail.com

Свидетельство №110780088-08 от 10.11.2016 г.

Заказчик – ООО «УРАЛХИМ-ТРАНС»

«Развитие железнодорожной инфраструктуры необщего пользования в Филиале ООО «УРАЛХИМ-ТРАНС» в городе Кирово-Чепецке»

**ДОКУМЕНТАЦИЯ ПО ПЛАНИРОВКЕ ТЕРРИТОРИИ
(проект планировки территории и проект межевания территории)**

ТОМ 1

Проект планировки территории

Основная (утверждаемая) часть

Раздел 1. Раздел 2

22 – 02 – 279-ППТ.ОЧ

2022



Л е н Г и п р о с т р о й

ЛенГипрострой

АКЦИОНЕРНОЕ ОБЩЕСТВО

190103, г. Санкт-Петербург, 10-ая Красноармейская улица,
д.36, помещение 6-Н; тел:677-53-95, факс:677-41-46,
e-mail: lengiprostroy@gmail.com

Свидетельство №110780088-08 от 10.11.2016г.

Заказчик – ООО «УРАЛХИМ-ТРАНС»

«Развитие железнодорожной инфраструктуры необщего пользования в Филиале ООО «УРАЛХИМ-ТРАНС» в городе Кирово-Чепецке»

ДОКУМЕНТАЦИЯ ПО ПЛАНИРОВКЕ ТЕРРИТОРИИ
(проект планировки территории и проект межевания территории)

ТОМ 1

Проект планировки территории

Основная (утверждаемая) часть

Раздел 1. Раздел 2

22 – 02 – 279-ППТ.ОЧ

Заместитель генерального
Директора по производству

Д.В. Коростелев

Главный инженер проекта

Т.Г. Миглецова

2022

Взам.инв. №	
Подпись и дата	
Инв. № подл.	

ОАО «КИРОВГИПРОЗЕМ»

ИНСТИТУТ ТЕРРИТОРИАЛЬНОГО ПЛАНИРОВАНИЯ
«КИРОВСКОЕ АРХИТЕКТУРНОЕ, ЗЕМЛЕУСТРОИТЕЛЬНОЕ
ПРОЕКТНО-ИЗЫСКАТЕЛЬСКОЕ ПРЕДПРИЯТИЕ»



Документация по планировке территории (проект планировки территории и проект межевания территории)

для объекта:

**«Развитие железнодорожной инфраструктуры необщего
пользования в Филиале ООО «УРАЛХИМ-ТРАНС» в городе
Кирово-Чепецке»**

ТОМ 1

**Проект планировки территории
Основная (утверждаемая) часть
Раздел 1. Раздел 2**

Киров 2022

ОАО «КИРОВГИПРОЗЕМ»

ИНСТИТУТ ТЕРРИТОРИАЛЬНОГО ПЛАНИРОВАНИЯ
«КИРОВСКОЕ АРХИТЕКТУРНОЕ, ЗЕМЛЕУСТРОИТЕЛЬНОЕ
ПРОЕКТНО-ИЗЫСКАТЕЛЬСКОЕ ПРЕДПРИЯТИЕ»



Документация по планировке территории (проект планировки территории и проект межевания территории)

для объекта:

**«Развитие железнодорожной инфраструктуры необщего
пользования в Филиале ООО «УРАЛХИМ-ТРАНС» в городе
Кирово-Чепецке»**

ТОМ 1

**Проект планировки территории
Основная (утверждаемая) часть
Раздел 1. Раздел 2**

Заказчик: АО «ЛенГипрострой»

Договор: № 16 от 26.05.2022 г.

Шифр: 22-02-279-ППТ.ОЧ

Генеральный директор

О.Г. Созинов

Директор по градостроительному
проектированию

М.Л. Башорина

Киров 2022

Взам.инв. №	
Подпись и дата	
Инв. № подл.	

СОСТАВ ДОКУМЕНТАЦИИ ПО ПЛАНИРОВКЕ ТЕРРИТОРИИ

№ п/п	Наименование	Обозначение
	Проект планировки территории	
1.	Основная (утверждаемая) часть	Том 1
	Раздел 1 «Проект планировки территории. Графическая часть»	
	Раздел 2 «Положение о размещении линейных объектов»	
2.	Материалы по обоснованию	Том 2
	Раздел 3 «Материалы по обоснованию проекта планировки территории. Графическая часть»	
	Раздел 4 «Материалы по обоснованию проекта планировки территории. Пояснительная записка»	
	Проект межевания территории	
1.	Основная (утверждаемая) часть	Том 3
	Раздел 1 «Проект межевания территории. Графическая часть»	
	Раздел 2 «Проект межевания территории. Текстовая часть»	
2.	Материалы по обоснованию	Том 4
	Раздел 3 «Материалы по обоснованию проекта межевания территории. Графическая часть»	
	Раздел 4 «Материалы по обоснованию проекта межевания территории. Пояснительная записка»	

Взам. инв. №										
	Подпись и дата									
Инв. № подл.							22-02-279-ППТ.ОЧ-ТЧ			
	Изм.	Кол.уч	Лист	Недок.	Подп.	Дата				
	Разраб.		Илатовская			06.22	Состав документации по планировке территории	Стадия	Лист	Листов
									1	1
Н. контр.		Башорина			06.22		ОАО «Кировгипрозем»			

							7	
Обозначение		Наименование				Стр.	Прим.	
		устанавливаются зоны планируемого размещения линейных объектов						
		в) перечень координат характерных точек границ зон планируемого размещения линейных объектов				31		
		г) перечень координат характерных точек границ зон планируемого размещения линейных объектов, подлежащих реконструкции в связи с изменением их местоположения				38		
		д) предельные параметры разрешенного строительства, реконструкции объектов капитального строительства, входящих в состав линейных объектов в границах зон их планируемого размещения				39		
		е) информация о необходимости осуществления мероприятий по защите сохраняемых объектов капитального строительства (здание, строение, сооружение, объекты, строительство которых не завершено), существующих и строящихся на момент подготовки проекта планировки территории, а также объектов капитального строительства, планируемых к строительству в соответствии с ранее утвержденной документацией по планировке территории, от возможного негативного воздействия в связи с размещением линейных объектов				41		
		ж) информация о необходимости осуществления мероприятий по сохранению объектов культурного наследия от возможного негативного воздействия в связи с размещением линейных объектов				42		
		з) информация о необходимости осуществления мероприятий по охране окружающей среды				43		
		и) информация о необходимости осуществления мероприятий по защите территории от чрезвычайных ситуаций природного и техногенного характера, в том числе по обеспечению пожарной безопасности и гражданской обороне				45		
		Перечень нормативной литературы				46		
Взам. инв. №	Подпись и дата							
Инв. № подл.								
Изм.	К.уч.	Лист	Недок	Подп.	Дата	Лист		
						2		
22-02-279-ППТ.ОЧ-ТЧ								

Раздел 1 «Проект планировки территории. Графическая часть»

Инь. № подл.	Взам. инв. №					Лист
	Подпись и дата					
Изм.	К.уч.	Лист	Недок	Подп.	Дата	22-02-279-ППТ.ОЧ-ТЧ

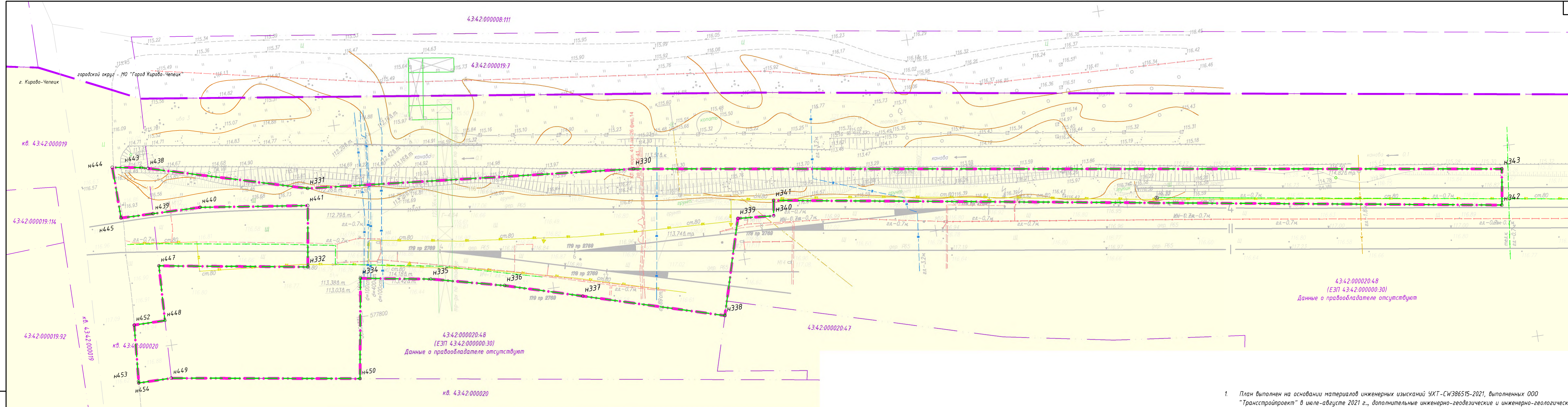

43:42:000020:48
(ЕЗП 43:42:000000:30)
Данные о правообладателе отсутствуют

43:42:000020:48
(ЕЗП 43:42:000000:30)
Данные о правообладателе отсутствуют

43:42:000020:47

Условные обозначения

- граница населенного пункта - г. Кирово-Чепецк
- населенный пункт - г. Кирово-Чепецк
- границы территории, в отношении которой осуществляется подготовка проекта планировки
- границы зон планируемого размещения линейных объектов
- граница кадастровых кварталов по сведениям ЕГРН
- граница земельных участков по сведениям ЕГРН
- кв. 43:42:000044 - номера кадастровых кварталов по сведениям ЕГРН
- 43:42:000044.6 - номера кадастровых земельных участков по сведениям ЕГРН
- 0,000000 - координаты углов поворота границы зоны планируемого размещения линейных объектов

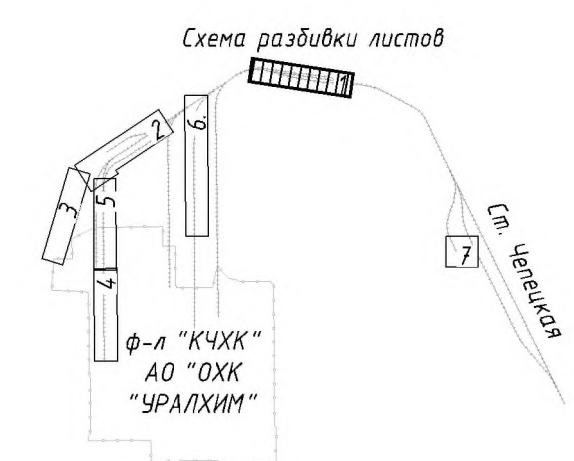

1. План выполнен на основании материалов инженерных изысканий УХТ-С\W386515-2021, выполненных ООО "Транстройпроект" в июле-августе 2021 г., дополнительные инженерно-геодезические и инженерно-геологические изыскания выполнены АО «ЛенГипрострой» в мае-июне 2022 г.
2. Система координат СК-43 (зона 2), система высот Балтийская 1977 года.
3. Каталог координат углов поворота границы зон планируемого размещения линейных объектов представлен в Разделе 2 материалов основной (утверждаемой) проекта планировки.

22-02-279-ППТ.04-ГЧ-01.01				
Развитие железнодорожной инфраструктуры необщего пользования в Филиале ООО «УРАЛХИМ-ТРАНС» в городе Кирово-Чепецке				
Изм.	Кол.уч	Лист	№ док.	Подпись
Разработал	Илатовская			08.22
Проверил	Башарина			08.22
Н.контроль	Башарина			08.22
Проект планировки территории. Раздел 1			Стадия	Лист
Чертёж границ зон планируемого размещения линейных объектов 1:500 (путь №6)			П	1
ОАО "Кировгипрозем"			Листов	7



- Условные обозначения**
- граница населенного пункта - г. Кирова-Чепецк
 - населенный пункт - г. Кирова-Чепецк
 - граница территории, в отношении которой осуществляется подготовка проекта планировки
 - границы зон планировочного размещения линейных объектов
 - границы кадастровых кварталов по сведениям ЕГРН
 - граница земельных участков по сведениям ЕГРН
 - номера кадастровых кварталов по сведениям ЕГРН
 - номера кадастровых земельных участков по сведениям ЕГРН
 - + координаты узлов поворота границы зоны планировочного размещения линейных объектов

1. План выполнен на основании материалов инженерных изысканий УИТ-СМ386515-2021, выполненных ООО "Транспроэкт" в июле-августе 2021 г., дополнительные инженерно-геодезические и инженерно-геологические изыскания выполнены АО «ЛенГипротраст» в мае-июне 2022 г.
2. Система координат СК-43 (зона 2), система высот Балтийская 1977 года.
3. Каталог координат узлов поворота границы зон планировочного размещения линейных объектов представлен в Разделе 2 материалов основной (утвержденной) проекта планировки.

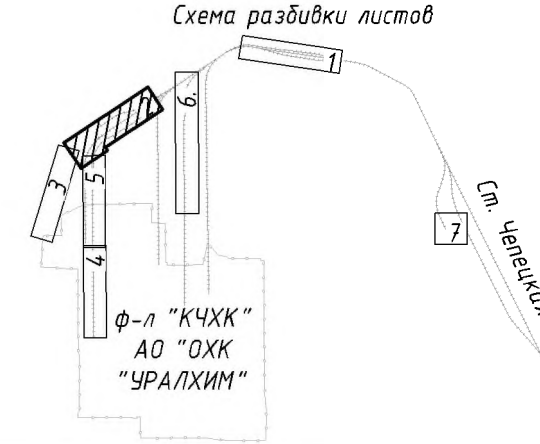

22-02-279-ППТ.04-ГЧ-01.02					Развитие железнодорожной инфраструктуры небыстрого пользования в Фидале ООО «УРАЛХИМ-ТРАНС» в городе Кирова-Чепецк		
Изм.	Кол.ч	Лист	Испол.	Подпись	Дата	Статус	Лист
Разработал	Игитовский	08.22			08.22	Проект планировки территории. Раздел 1	7
Проверил	Башарова	08.22			08.22		2
Исполнитель	Башарова	08.22			08.22	Чертеж границ зон планировочного размещения линейных объектов 1:500 (Квартал 538Б)	7

ООО "Кироввипротранс"



- Условные обозначения**
- граница населенного пункта - г. Кирова-Чепецк
 - населенный пункт - г. Кирова-Чепецк
 - границы территории, в отношении которой осуществляется подготовка проекта планировки
 - границы зон планируемого размещения линейных объектов
 - граница кадастровых кварталов по сведениям ЕГРН
 - граница земельных участков по сведениям ЕГРН
 - номера кадастровых кварталов по сведениям ЕГРН
 - номера кадастровых земельных участков по сведениям ЕГРН
 - координаты узлов поворота границы зоны планируемого размещения линейных объектов

1. План выполнен на основании материалов инженерных изысканий УХТ-СВ38515-2021, выполненных ООО "Гранстройпроект" в июле-августе 2021 г., дополнительные инженерно-геодезические и инженерно-геологические изыскания выполнены АО «Лен-спрострой» в мае-июне 2022 г.
2. Система координат СК-43 (зона 2), система высот Балтийская 1977 года.
3. Каталог координат узлов поворота границы зон планируемого размещения линейных объектов представлен в Разделе 2 материалов основной (утвержденной) проекта планировки.



				22-02-279-ППТ.04-ГЧ-01.03			
Развитие железнодорожной инфраструктуры неопределенного пользования в Филiale ООО «УРАЛИХИМ-ТРАНС» в городе Кирова-Чепецке							
Изм.	Кол.ч.	Лист	№ док.	Подпись	Дата	Статус	
Разработал		Илатовская			08.22	Проект планировки территории. Раздел 1	
Проверил		Башорина			08.22		
Н. контроль		Башорина			08.22	Чертеж границ зон планируемого размещения линейных объектов 1:500 (Пути № 100-103)	
					Страница	Лист	Листов
					П	3	7
					ОАО «Кировгипрозем»		

Взам. инв. №
Лист. и дата
Инд. № подл.

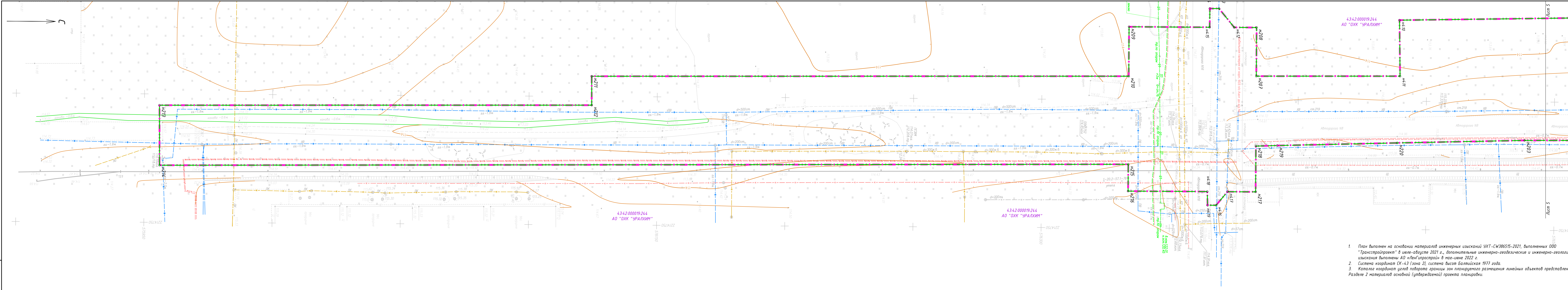

43:42:000019:244
АО "ОХК "УРАЛХИМ"

43:42:000019:244
АО "ОХК "УРАЛХИМ"

43:42:000019:244
АО "ОХК "УРАЛХИМ"

- Условные обозначения**
- - - - границы территории, в отношении которой осуществляется подготовка проекта планировки
 - - границы зон планируемого размещения линейных объектов
 - - - - граница кадастровых кварталов по сведениям ЕГРН
 - - граница земельных участков по сведениям ЕГРН
 - № 43:42:000044 - номера кадастровых кварталов по сведениям ЕГРН
 - 43:42:000046 - номера кадастровых земельных участков по сведениям ЕГРН
 - - координаты углов поворота границы зоны планируемого размещения линейных объектов

1. План выполнен на основании материалов инженерных изысканий УХТ-СИ386515-2021, выполненных ООО "Трансстройпроект" в июле-августе 2021 г., дополнительные инженерно-геодезические и инженерно-геологические изыскания выполнены АО «Ленгипрострой» в мае-июне 2022 г.
2. Система координат СК-43 (зона 2), система высот Балтийская 1977 года.
3. Каталог координат углов поворота границы зон планируемого размещения линейных объектов представлен в Разделе 2 материалов основной (утверждаемой) проекта планировки.

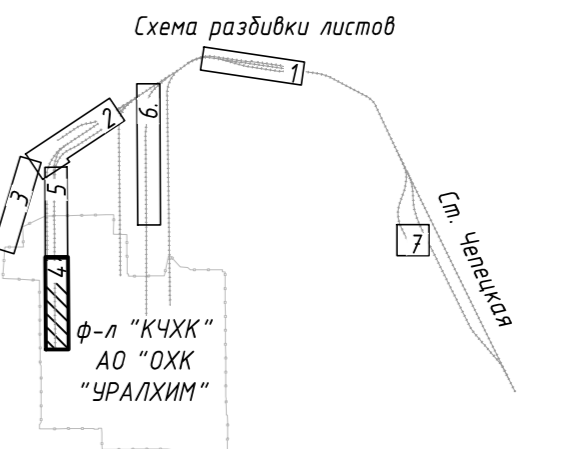

22-02-279-ППТ.04-ГЧ-01.04					
Развитие железнодорожной инфраструктуры небыстрого пользования в филиале ООО «УРАЛХИМ-ТРАНС» в городе Кирово-Чепецке					
Изм.	Кол.уч.	Лист	№ док.	Подпись	Дата
Разработал	Илатовская	08.22		<i>[Signature]</i>	08.22
Проверил	Башорина			<i>[Signature]</i>	08.22
Н.контр.	Башорина			<i>[Signature]</i>	08.22
Проект планировки территории. Раздел 1					
Чертеж границ зон планируемого размещения линейных объектов М 1:500 (Пути № 81, 82, 83)					
Статия	Лист	Листов			
П	4	7			
ОАО "Кировгазпром"					

Инд. № подл. Подп. и дата Взам. инв. №



- Условные обозначения**
- граница населенного пункта - г. Кирова-Чепецк
 - населенный пункт - г. Кирова-Чепецк
 - · - · - границы территории, в отношении которой осуществляется подготовка проекта планировки
 - границы зон планируемого размещения линейных объектов
 - - - - граница кадастровых кварталов по сведениям ЕГРН
 - граница земельных участков по сведениям ЕГРН
 - № 4342/000044 - номера кадастровых кварталов по сведениям ЕГРН
 - 4342/000044 - номера кадастровых земельных участков по сведениям ЕГРН
 - 44 - координаты углов поворота границы зоны планируемого размещения линейных объектов



1. План выполнен на основании материалов инженерных изысканий УХТ-СВ38515-2021, выполненных ООО "Транспропроект" в июле-августе 2021 г., дополнительные инженерно-геодезические и инженерно-геологические изыскания выполнены АО «ЛенПрострой» в мае-июне 2022 г.
2. Система координат СК-43 (зона 2), система высот Балтийская 1977 года.
3. Каталог координат углов поворота границы зон планируемого размещения линейных объектов представлен в Разделе 2 материалах основной (утвержденной) проекта планировки.

22-02-279-ППТ.04-ГЧ-01.05				
Развитие железнодорожной инфраструктуры необщего пользования в Филiale ООО «УРАЛХИМ-ТРАНС» в городе Кирова-Чепецке				
Изм.	Кол.ч/лист	№ док.	Подпись	Дата
Разработал	Илатовская			08.22
Проверил	Башорина			08.22
Н.контр.лист 2				
Н.контр.лист 2	Башорина			08.22
Проект планировки территории. Раздел 1			Статья	Лист
Чертёж границ зон планируемого размещения линейных объектов 1:500 (Пути № 50, 60, 81, 84, 85, 86)			П	5
			Лист	7
			ОАО "Кировгазпром"	

Лист 4
Лист 4
Лист 4
Лист 4

Взам. инв. №
Лист. и дата
№ док. подл.



43.42.000019.244
АО "ОХК" "УРАЛХИМ"

43.42.000019.180

43.42.000019.238

43.42.000019.96

43.42.000019.167

43.42.000019.95
Данные о правообладателе отсутствуют

43.42.000019.228
госсобственность / аренда АО "ОХК" "УРАЛХИМ"

43.42.000019.92
(ЕЗП 43.42.000000.23)
госсобственность / аренда АО "ОХК" "УРАЛХИМ"

43.42.000019.93
(ЕЗП 43.42.000000.23)
госсобственность / аренда АО "ОХК" "УРАЛХИМ"

43.42.000019.67

Данные о правообладателе отсутствуют

Условные обозначения

- - - - - - границы территории, в отношении которой осуществляется подготовка проекта планировки
- - - - - - границы зон планируемого размещения линейных объектов
- - - - - - граница кадастровых кварталов по сведениям ЕГРН
- - - - - - граница земельных участков по сведениям ЕГРН
- + + + + + - номера кадастровых кварталов по сведениям ЕГРН
- + + + + + - номера кадастровых земельных участков по сведениям ЕГРН
- + + + + + - координаты углов поворота границы зоны планируемого размещения линейных объектов

Схема разбивки листов

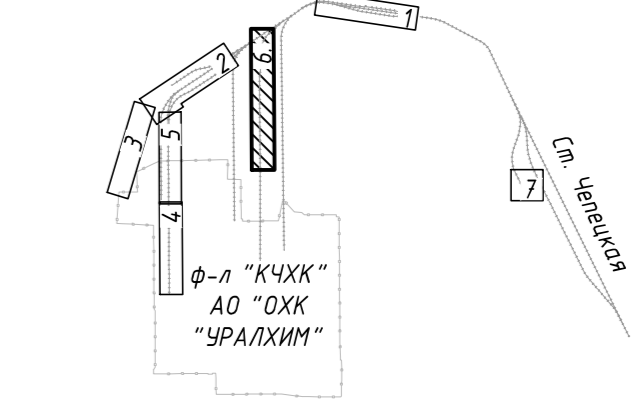

1. План выполнен на основании материалов инженерных изысканий УХТ-СМ386515-2021, выполненных ООО "Трансстройпроект" в июле-августе 2021 г., дополнительные инженерно-геодезические и инженерно-геологические изыскания выполнены АО «Ленгипрострой» в мае-июне 2022 г.
2. Система координат СК-43 (зона 2), система высот Балтийская 1977 года.
3. Каталог координат углов поворота границы зон планируемого размещения линейных объектов представлен в Разделе 2 материалов основной (утвержденной) проекта планировки.

22-02-279-ППТ.04-ГЧ-01.06				
Развитие железнодорожной инфраструктуры неопежного пользования в Филiale ООО «УРАЛХИМ-ТРАНС» в городе Кирово-Чепецке				
Изм.	Кол.уч.	Лист	№ док.	Подпись
Разработал	Илатовская		08.22	
Проверил	Башарина		08.22	
Н.контр.	Башарина		08.22	
Проект планировки территории. Раздел 1			Стация	Лист
Чертеж границ зон планируемого размещения линейных объектов 1:500 (Пути № 1-68, 79, 80)			П	6
Формат А4х			Листов	
Формат А4х			7	
Формат А4х			ОАО "Кировпрозем"	

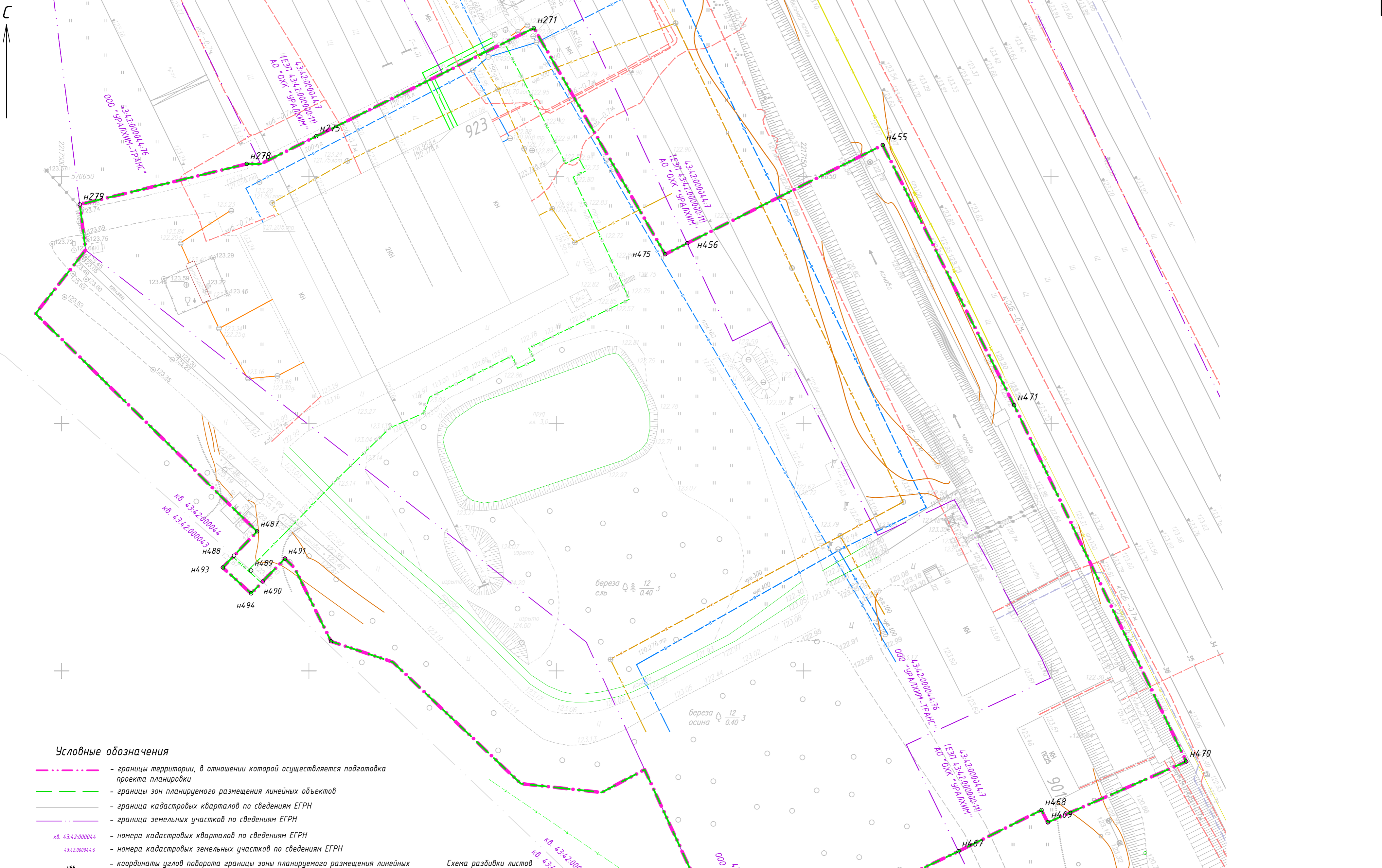

Условные обозначения

- - - - - - границы территории, в отношении которой осуществляется подготовка проекта планировки
- - - - - - границы зон планируемого размещения линейных объектов
- - - - - - граница кадастровых кварталов по сведениям ЕГРН
- - - - - - граница земельных участков по сведениям ЕГРН
- № 43:42:000044 - номера кадастровых кварталов по сведениям ЕГРН
- 43:42:000046 - номера кадастровых земельных участков по сведениям ЕГРН
- 44 - координаты углов поворота границы зоны планируемого размещения линейных объектов

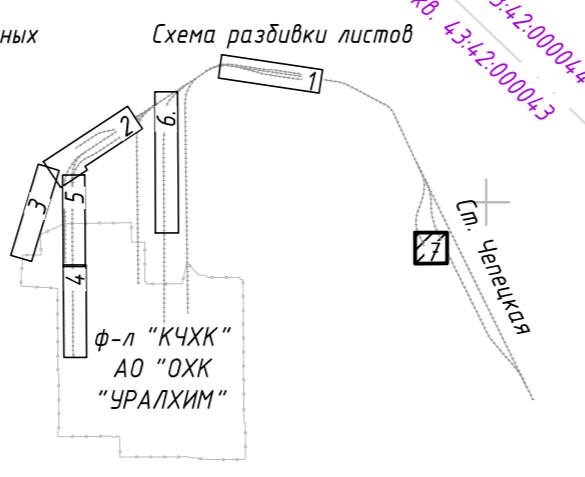

1. План выполнен на основании материалов инженерных изысканий УХТ-СВ386515-2021, выполненных ООО "Транстройпроект" в июле-августе 2021 г., дополнительные инженерно-геодезические и инженерно-геологические изыскания выполнены АО «ЛенГипрострой» в мае-июне 2022 г.
2. Система координат СК-43 (зона 2), система высот Балтийская 1977 года.
3. Каталог координат углов поворота границы зон планируемого размещения линейных объектов представлен в Разделе 2 материалов основной (утверждаемой) проекта планировки.

22-02-279-ППТ.04-ГЧ-01.07					
Развитие железнодорожной инфраструктуры неодолеваемого пользования в Филиале ООО «УРАЛХИМ-ТРАНС» в городе Кирова-Чепецке					
Изм.	Кол.уч.	Лист	№ док.	Подпись	Дата
Разработал	Илатовская			<i>[Signature]</i>	08.22
Проверил	Башорина			<i>[Signature]</i>	08.22
Н. контроль	Башорина			<i>[Signature]</i>	08.22
Проект планировки территории. Раздел 1					Стадия
Чертеж границ зон планируемого размещения линейных объектов 1:500 (Корпус 923 А)					Лист
ОАО "Кировгипрозем"					Листов
Лист 7					7

Инв. № подл. Подл. и дата. Взам. инв. №

Раздел 2 «Положение о размещении линейных объектов»

Инь. № подл.	Взам. инв. №					Инь. № подл.	22-02-279-ППТ.ОЧ-ТЧ	Лист	
	Подпись и дата							Инь. № подл.	1
	Изм.	К.уч.	Лист	№док	Подп.				Дата

Общие положения

В соответствии со ст. 41 Градостроительного кодекса РФ (далее – ГК РФ) подготовка документации по планировке территории осуществляется в целях обеспечения устойчивого развития территорий, в том числе выделения элементов планировочной структуры, установления границ земельных участков, установления границ зон планируемого размещения объектов капитального строительства.

Согласно пункта 2 (в) Положения о составе разделов проектной документации требованиям к их содержанию, утвержденного постановлением Правительства Российской Федерации от 16 февраля 2008 года № 87 (с изм. на 15 июля 2021 года), к линейным объектам относятся автомобильные и железные дороги, линии связи, линии электропередачи, магистральные трубопроводы и другие подобные объекты.

Проект планировки подготовлен также на основании документов территориального планирования, правил землепользования и застройки, в соответствии с требованиями технических регламентов, градостроительных регламентов, нормативов градостроительного проектирования, закона Кировской области № 44-30 «О регулировании градостроительной деятельности в Кировской области», принятого Законодательным собранием Кировской области 28.09.2006 (с изменениями на 9 мая 2022 года).

Документация по планировке территории (проект планировки и межевания территории) для объекта: «Развитие железнодорожной инфраструктуры необщего пользования в Филиале ООО «УРАЛХИМ-ТРАНС» в городе Кирово-Чепецке» разработана организацией ОАО «Кировгипрозем» на основании:

- договора подряда №16 от 26.05.2022 г с Акционерным обществом «Ленинградская Генеральная инжиниринговая проектно-строительная организация» («АО «ЛенГипрострой»);
- постановление администрации муниципального образования «Город Кирово-Чепецк» Кировской области № 665 от 27.06.2022г;
- технического задания на подготовку проекта планировки и проекта межевания территории;
- технических условий Горьковской железной дороги филиала ОАО «РЖД» ИСХ №2445/ГорькНТП от 25.12.2020 г. на объединение арендованных путей ОАО «РЖД» с железнодорожными путями необщего пользования ООО «УРАЛХИМ-ТРАНС» (станция Чепецкая Горьковской железной дороги);
- изменений в технические условия №ИСХ2445/ГорькНТП от 25.12.2020 г. на объединение арендованных путей ОАО «РЖД» с железнодорожными путями необщего пользования ООО «УРАЛХИМ-ТРАНС» (станция Чепецкая Горьковской железной дороги) ИСХ№ 515/ГорькНТП от 31.03.2021 г.

Заказчик: ООО «УРАЛХИМ-ТРАНС».

Генеральный проектировщик: АО «ЛенГипрострой».

Исполнитель документации: ОАО «Кировгипрозем».

Взам. инв. №							
Подпись и дата							
Инв. № подл.							
Изм.	К.уч.	Лист	Недок	Подп.	Дата	22-02-279-ППТ.ОЧ-ТЧ	Лист
							2

Согласно пункта 4 статьи 41.1 Градостроительного кодекса Российской Федерации, состав и содержание проектов планировки территории, предусматривающих размещение одного или нескольких линейных объектов, устанавливается Правительством Российской Федерации, а именно: Постановления Правительства РФ от 12.05.2017 № 564 (ред. от 02.04.2022) «Об утверждении Положения о составе и содержании проектов планировки территории, предусматривающих размещение одного или нескольких объектов».

Документация по планировке территории состоит из проекта планировки территории и проекта межевания территории.

Проект планировки территории состоит из: основной части, которая подлежит утверждению, и материалов по обоснованию этого проекта.

Основная (утверждаемая) часть проекта планировки территории (Том 1) включает в себя: Раздел 1 "Проект планировки. Графическая часть".

Раздел 2 "Положение о размещении линейных объектов".

Материалы по обоснованию проекта планировки территории (Том 2) включают в себя:

Раздел 3 "Материалы по обоснованию проекта планировки территории. Графическая часть".

Раздел 4 "Материалы по обоснованию проекта планировки территории. Пояснительная записка".

Планируемый к размещению линейный объект: «Развитие железнодорожной инфраструктуры необщего пользования в Филиале ООО «УРАЛХИМ-ТРАНС» в городе Кирово-Чепецке».

В связи с реализацией инвестиционного проекта «Производство NPKS мощностью до 480 тыс. тонн в год» предусматривается развитие железнодорожной инфраструктуры необщего пользования в городе Кирово-Чепецк, включающей:

- строительство новых железнодорожных путей ООО «УРАЛХИМ-ТРАНС» (ООО «УХТ») необщего пользования для подачи-уборки вагонов к новому производству, для выполнения маневровой работы;
- строительство новых и реконструкции существующих железнодорожных путей необщего пользования для подачи-уборки вагонов к «Корпусу 538Г», в том числе и для проведения гидравлических испытаний котлов ж.д. вагонов-цистерн, для размещения порожних вагонов до/после подготовки;
- строительство новых железнодорожных путей для размещения груженых вагонов под выгрузку апатита;
- реконструкцию железнодорожного пути №6 с примыканием стрелочным переводом к железнодорожному пути №1А перед переездом «Лесной» для выполнения параллельных операций по подаче-уборке вагонов к цехам 58, 54, 57 и на пункт подготовки вагонов;
- реконструкцию железнодорожного пути необщего пользования №37.

Документация по планировке территории подготовлена с использованием материалов, специализированных изысканий, в соответствии с требованиями технических регламентов.

Согласно сведениям государственного кадастра объектов недвижимости (ГКН) планируемые железнодорожные пути предполагается разместить на земельных участках следующей категории - земли населенных пунктов, в границах кадастровых кварталов: 43:42:000019, 43:42:000020, 43:42:000043, 43:42:000044.

Взам. инв. №							
Подпись и дата							
Инв. № подл.							
Изм.	К.уч.	Лист	Недок	Подп.	Дата	22-02-279-ППТ.ОЧ-ТЧ	Лист
							3

Согласно ст. 1 Градостроительного Кодекса РФ красные линии представляют собой линии, обозначающие границы территорий общего пользования и подлежат установлению, изменению или отмене в документации по планировке территории. Настоящей документацией по планировке территории не предусмотрено размещение территорий общего пользования в связи, с чем красные линии не подлежат установлению или отмене. В связи с отсутствием территорий общего пользования в границах планировки «Чертеж красных линий» в проекте не разрабатывается.

Исходные данные и условия для подготовки проекта

Документация по планировке территории (проект планировки и межевания территории) для линейного объекта: «Развитие железнодорожной инфраструктуры необщего пользования в Филиале ООО «УРАЛХИМ-ТРАНС» в городе Кирово-Чепецке» с использованием следующих исходных данных и условий необходимых для подготовки проекта:

1) Документы территориального планирования:

- Схема территориального планирования Кировской области, утвержденная постановлением Правительства Кировской области от 16.02.2011 № 90/22 (с изм. от 15.07.2022 № 375-П);

- Генеральный план городского округа - муниципальное образование «город Кирово-Чепецк» Кировской области, утвержденный решением Кирово-Чепецкой городской Думы от 28.07.2010 №9/70 (в ред. от 29.04.2020 № 4/12);

- Правила землепользования и застройки городского округа - муниципальное образование «город Кирово-Чепецк» Кировской области, утвержденные решением Кирово-Чепецкой городской Думы от 30.11.2011 № 12/70 (с изм. от 26.08.2021 № 902).

2) Сведения государственного кадастра недвижимости (далее – ЕГРН), представленные в форме кадастровых выписок и планов территорий.

3) Результаты инженерных изысканий:

Инженерно-геодезические, инженерно-геологические, инженерно-экологические, инженерно-гидрометеорологические изыскания выполнены ООО «Транспроектстрой» в 2021 г., дополнительные инженерно-геодезические и инженерно-геологические изыскания выполнены АО «ЛенГипрострой» в мае-июне 2022 г.

Цели и задачи проекта

Целью разработки проекта планировки и проекта межевания территории является установление границ для строительства и последующей эксплуатации выше указанного линейного объекта.

Для обеспечения поставленной цели необходима ориентация на решение основных задач подготовки проекта планировки и межевания территории являются:

- выделения элементов планировочной структуры на территории городского округа - муниципальное образование «город Кирово-Чепецк» Кировской области;
- выявление территории, занятой линейным объектом;
- определение места присоединения проектируемого линейного объекта к

Взам. инв. №							
Подпись и дата							
Инв. № подл.							
Изм.	К.уч.	Лист	№док	Подп.	Дата	22-02-279-ППТ.ОЧ-ТЧ	Лист
							4

существующим и проектируемым объектам;

- выявление зоны планируемого размещения линейного объекта, устанавливаемой на основании действующего законодательства;

- выявить объекты, расположенные на прилегающей территории, охранные зоны которых «накладываются» на охранную зону проектируемого линейного объекта, а также иные существующие объекты, для функционирования которых устанавливаются ограничения на использование земельных участков в границах охранной зоны проектируемого объекта;

- обеспечение прав лиц, являющихся правообладателями земельных, участков, прилегающих к территории проектирования;

- формирование границ земельных участков с учетом обеспечения требований сложившейся системы землепользования на территории городского округа – муниципальное образование «город Кирово-Чепецк».

Результаты работы:

1. Выявлены границы земельных участков, границ зон размещения проектируемых линейных объектов.

2. Определение существующих и проектируемых объектов, функционально связанных с проектируемым линейным объектом.

3. Определение места присоединения проектируемого линейного объекта к существующим и проектируемым объектам.

4. Выявление объектов, расположенных в границах территории проектирования и на прилегающей к ней территории, охранные зоны которых «накладываются» на охранную зону проектируемого линейного объекта.

5. Выявление и соблюдение прав лиц, являющихся правообладателями земельных участков, прилегающих к территории проектирования.

Изм.	К.уч.	Лист	Недок	Подп.	Дата	Изм. № подл.	Подпись и дата	Взам. инв. №	Лист
									5
22-02-279-ППТ.ОЧ-ТЧ									Лист
									5

а) наименования, основные характеристики (категория, протяженность, проектная мощность, пропускная способность, грузонапряженность, интенсивность движения) и назначение планируемых для размещения линейных объектов

Категория проектируемых железнодорожных путей принята III-п согласно СП 37.13330.2012 «Промышленный транспорт».

В настоящее время ООО «УХТ»:

- бессрочно арендует у Филиала «Кирово-Чепецкого химического комбината» АО «ОХК «УРАЛХИМ»» в г. Кирово-Чепецк (далее по тексту «КЧХК») железнодорожные пути необщего пользования;
- арендует сроком до 2033 г. у ОАО «РЖД» железнодорожные пути общего пользования на станции Чепецкая Горьковской железной дороги.

Проектируемая железнодорожная инфраструктура необщего пользования в городе Кирово-Чепецк предназначена для:

- подачи-уборки вагонов к новому производству NPKS, для выполнения маневровой работы;
- к «Корпусу 538Г», в том числе и для проведения гидравлических испытаний котлов ж.д. вагонов-цистерн, для размещения порожних вагонов до/после подготовки;
- размещения груженых вагонов под выгрузку апатитов;
- для выполнения параллельных операций по подаче-уборке вагонов к цехам 58, 54, 57 и на пункт подготовки вагонов.

В соответствии с правилами технической эксплуатации железных дорог Российской Федерации Приложением № 1 таблицей 2 «Классы станционных железнодорожных путей и железнодорожных путей необщего пользования» железнодорожные пути необщего пользования, предназначенные для обращения железнодорожного подвижного состава с опасными грузами при допустимой скорости движения 40 км/ч и менее относятся к 4 классу.

Пути необщего пользования разделены на 16 маневровых районов. На путях необщего пользования ООО «УРАЛХИМ-ТРАНС» размещены два поста электрической централизации: пост ЭЦ парка «Заводской» и пост ЭЦ парка «Промышленный».

Парк «Заводской» предназначен для расформирования вагонов, прибывающих со станции Чепецкая, формирования маневровых составов для подачи по маневровым районам и накопления маршрутов.

Парк «Промышленный» предназначен для расформирования и формирования групп вагонов в подачи на грузовые фронты, работы с участком ремонта вагонов железнодорожного комплекса и для подготовки вагонов под погрузку.

Согласно технических условий проектом предусматривается выделение пяти этапов строительства:

- **Этап 1.** Строительство и реконструкция железнодорожных путей необщего пользования Филиала ООО «УРАЛХИМ-ТРАНС» в городе Кирово-Чепецке;
- **Этап 2.** Здание 923 тепловозо-вагонного депо с расширением и строительством пристроя «Здание 923 А»;

Взам. инв. №	Подпись и дата	Инов. № подл.							Лист
									6
						22-02-279-ППТ.ОЧ-ТЧ			
Изм.	К.уч.	Лист	Недок	Подп.	Дата				

- **Этап 3.** Реконструкция здания «538, 538В» с расширением и строительством пристроя «Корпус 538Г», строительство очистных сооружений, расширение площадки для обезвоживания шлама;

- **Этап 4.** Реконструкция существующего железнодорожного пути необщего пользования № 6;

- **Этап 5.** Строительство навеса над железнодорожным путем № 37.

I этап - Строительство и реконструкция железнодорожных путей необщего пользования Филиала ООО «УРАЛХИМ-ТРАНС»;

1) пути железнодорожные:

- укладка путей № 79, 80 с врезкой стрелочных переводов № 178 и № 180 в путь № I-68;

- выправка существующего съезда № I-68 на ПК2+03,00-ПК4+37,00;

- укладка съезда № 104-106 между путями № I и № IA с врезкой стрелочных переводов № 104 и № 106;

- выправка и рихтовка пути № IA на ПК4+09,98 – ПК5+37,62;

- демонтаж стрелочного перевода № 38, и укладка части пути № I;

- реконструкция пути № 37 с примыканием к пути № 33 стрелочным переводом № 105 (демонтаж 1 этап, возведение 5 этап, после устройства навеса);

- укладка путей № 100, 101, 102, 103 с примыканием к пути № 33 на ПК2+95,00;

- удлинение пути № 39 на 50 м;

- демонтаж участка пути № 34;

- демонтаж участка пути № 35 и укладка в новое положение (демонтаж 1 этап, возведение 5 этап, после устройства корпуса 538Г);

- реконструкция участка пути № 50 с врезкой стрелочного перевода № 72 в путь № 38;

- реконструкция участка пути № 60;

- укладка путей № 84, 85, 86 с примыканием стрелочным переводом № 83 к пути № 60 и пути № 87 к пути № 50 стрелочным переводом № 87;

- укладка ходового пути № 81 с примыканием к пути № 84 стрелочным переводом № 86;

- укладка двух погрузочно-выгрузочных путей № 82, 83 от стрелочного пути № 78;

- устройство тупиковых упоров с обсыпной призмой в конце путей № 39, 79, 80, 82, 83, 84, 85, 86, 87, 100, 101, 102 и 103.

2) система электроснабжения;

- наружное освещение;

- переустройство кабелей 6 кВ, 0,4 кВ;

3) сети связи;

- переустройство кабелей связи;

- устройство двухсторонней парковой связи;

4) устройства СЦБ:

в электрическую централизацию парка Промышленный включаются:

- маневровые светофоры М110, М120, М122, М124, М126, М128;

- стрелки 104/106, 178, 180, 182;

Взам. инв. №		Подпись и дата		Инов. № подл.		Изм.	К.уч.	Лист	№ док	Подп.	Дата	Лист	7
22-02-279-ППТ.ОЧ-ТЧ													

- рельсовые цепи 104СП, 106СП, 178-180СП, М128П, 6П, 182СП.

Демонтируются следующие напольные устройства СЦБ:

- стрелка №38;
- маневровые светофоры М60, М110;
- рельсовые цепи М38П, М98П, 2/8аП.

5) водопропускные сооружения:

- водопропускная труба на ПК 0+54,61 (на проезде 3.4);
- водопропускная труба на ПК 0+26,50 (на переезде № 8);
- водопропускная труба на ПК 6+23,10 (на переезде № 9);

6) переустройство промышленных эстакад:

- переустройство железобетонной эстакады № 1 (поз. 1.3) – кабельная галерея от корп. 603 п/с Азот до а/д № 7);

- переустройство металлической эстакады № 2 (поз. 1.5);
- переустройство железобетонной эстакады № 3 (поз. 1.2).

7) система воздухообеспечения:

- обустройство вновь укладываемых стрелочных переводов системой пневматической очистки от снега, с подключением к существующей сети воздухообеспечения;
- демонтаж и перенос существующего участка воздухопроводных сетей в районе вновь укладываемых стрелочных переводов № 104 и 106;

II этап - Здание 923 тепловозо-вагонного депо с расширением и строительством пристроя «Здания 923А»;

1) архитектурные решения;

- демонтаж существующей стены в осях Ж-И/2-4;
- демонтаж оконных проёмов в осях 1-2/Ж и 4-5/Ж с последующим заполнением их газобетоном;
- демонтаж металлической лестничной клетки и помещения для складирования строп у ж./д. пути № 50;
- демонтаж двух стен тамбура перед «Центральным складом» у ж./д. пути № 50;
- демонтаж секционных ворот для проезда ж./д. техники;
- монтаж кровли по системе «ТН-Кровля Классик» от компании «ТЕХНОНИКОЛЬ»;
- монтаж подъемно-секционных ворот;
- монтаж оконных заполнений одинарного остекления;
- монтаж ограждающих конструкций из сэндвич-панелей поэлементной сборки;
- монтаж каркасных перегородок по системе КНАУФ С112.

2) конструктивные решения;

- устройство свайного фундамента;
- устройство металлического рамно-связевого каркаса;
- демонтаж тупикового упора железнодорожного пути № 47;
- удлинение путей № 47 и № 50 в здании 923А;
- устройство новых энергопоглощающих упоров в здании 923А;
- удлинение подкрановых путей

Изм.	К.уч.	Лист	Недок	Подп.	Дата	Взам. инв. №	Подпись и дата	Инов. № подл.	22-02-279-ППТ.ОЧ-ТЧ						Лист
															8

4) система электроснабжения:

- система электроснабжения 0,4 кВ;
- система внутреннего и наружного освещения;
- присоединение электросетей к распределительному щиту РУ-0,4 кВ П/СТ№5 к/901;

5) система водоснабжения:

- водоснабжение от существующих сетей хозяйственно-противопожарного водопровода;
- подача горячей воды предусмотрена через проточный водонагреватель;
- подача воды на противопожарные нужды предусмотрена из трех резервуаров объемом 170 м³;

6) система водоотведения:

- хозяйственно-бытовая канализация;
- ливневая канализация;

7) тепловые сети, отопление, вентиляция и кондиционирование;

- демонтаж участка наружной теплотрассы совместно ж/б эстакадой;
- монтаж участка теплотрассы на новой металлической эстакаде;
- система воздушного и радиаторного отопления;
- естественная вентиляции с механическим побуждением;

8) система воздухообмена:

- технологический трубопровод сжатого воздуха;

9) сети связи;

- система пожарной сигнализации (СПС);
- система оповещения и управления эвакуацией людей при пожаре (СОУЭ);
- автоматизация систем противопожарной защиты (АСППЗ);
- система охранной сигнализации (ОС);
- система видеонаблюдения (СВН);
- автоматизация систем отопления и вентиляции (АОВ);

10) благоустройство территории;

- демонтаж участка пожарного проезда из железобетона;
- демонтаж участка пожарного проезда из железобетона;
- демонтаж участка железнодорожного пути № 50;
- демонтаж тупикового упора железнодорожного пути № 50;
- засыпка существующего уличного пожарного водоема;
- устройство проездов вокруг здания с асфальтобетонным покрытием;
- устройство водоотводных лотков;
- устройство площадки для контейнеров ТКО.
- устройство газона;

III этап - Реконструкция здания «538,538В» с расширением и строительством пристроя «Корпус 538Г», строительство очистных сооружений, расширение площадки для обезжиривания шлама;

1) архитектурные решения:

- демонтаж существующей стены и ворот по оси А`-В`/1`;

Взам. инв. №							
Подпись и дата							
Инв. № подл.							
Изм.	К.уч.	Лист	№ док	Подп.	Дата	22-02-279-ППТ.ОЧ-ТЧ	Лист
							9

- монтаж ограждающих конструкций из наборных сэндвич-панелей;
- устройство рулонной кровли из мембраны;
- монтаж каркасных перегородок по системе КНАУФ С112;
- монтаж подъемно-секционных ворот для автотранспорта;
- остекление фасадов однокамерными стеклопакетами.

2) конструктивные решения:

- устройство свайных фундаментов;
- устройство приямков и ростверков;
- устройство технологического подвала;
- устройство металлического рамно-связевого каркаса;

в части железнодорожных путей:

- удлинение участка железнодорожного пути № 34 от здания № 538, 538В с укладкой в корпусе № 538Г с устройством тупикового упора;

3) система электроснабжения:

- система электроснабжения 220 В и 380 В;
- система внутреннего и наружного освещения;

4) система водоснабжения/водоотведения:

- устройство производственной канализации КЗ.1 (производственный сток от промывки, поступающий на очистку);

- устройство напорного трубопровода КЗ.2Н для отвода ила и промывной воды от сепаратора и станции УФ-обеззараживания;

- устройство внутреннего водопровода восстановленной воды ВЗ.1 (очищенные сточные воды КЗ.1) безнапорный;

- устройство внутреннего водопровода восстановленной воды ВЗ.1Н (очищенные сточные воды КЗ.1) напорный;

- внутренний водопровод ВЗ.2 конденсата безнапорный.

- внутренний водопровод ВЗ.2Н конденсата напорный.

6) тепловые сети, отопление, вентиляция и кондиционирование, пароснабжение:

- система отопления цистерн для гидроиспытаний;
- отопление здания посредством паровых нагревателей;
- естественная и механическая система вентиляции;
- система кондиционирования в серверной;
- система дымоудаления.

7) сети связи:

- система пожарной сигнализации (далее СПС);
- система оповещения и управления эвакуацией людей при пожаре (далее СОУЭ);
- система технологического видеонаблюдения (далее СТВН).

8) благоустройство территории:

- расширение существующей площадки для обезвоживания шлама;
- расширение существующей площадки для разделки вагонов;
- устройство проездов, озеленения;
- устройство площадки для контейнеров ТКО;

Взам. инв. №							
Подпись и дата							
Инв. № подл.							
Изм.	К.уч.	Лист	№ док.	Подп.	Дата	22-02-279-ППТ.ОЧ-ТЧ	Лист
							10

в части железнодорожных путей:

- удлинение участка железнодорожного пути № 35 с устройством тупикового упора.

IV этап. Реконструкция существующего железнодорожного пути необщего пользования № 6:

1) пути железнодорожные:

- демонтаж тупикового упора на ПК 2+01,44 пути № 6;

- выправка пути № 6 на ПК 2+01,44 - ПК 2+91,44;

- удлинение пути № 6;

- демонтаж участка пути № IA на ПК 4+29,00 - ПК 4+85,97 с врезкой стрелочного перевода № 182 включая участки прикрытия;

2) система воздухообеспечения:

- обустройство вновь укладываемого стрелочного перевода № 182 системой пневматической очистки от снега, с подключением к существующей сети воздухообеспечения;

V этап. Строительство навеса над ж./д. путем № 37

1) архитектурные решения:

- устройство односкатной кровли из профилированного листа (уклон 6°) с неорганизованным водостоком со снегозадерживающими устройствами;

2) конструктивные решения:

- свайные фундаменты;

- металлический рамно-связевой каркас с колоннами, балками, связями;

3) система электроснабжения:

- электроснабжение наружного освещения навеса;

- освещение переезда № 1 (Путь № 33 ПК 0+53,63, Путь № 37 ПК 0+84,11);

- освещение стрелочного перевода № 105;

4) благоустройство территории:

- демонтаж и восстановление отмостки существующего навеса;

- засыпка щебнем;

в части железнодорожных путей:

- удлинение участка железнодорожного пути № 37 с устройством тупикового упора;

- устройство железнодорожного переезда № 1 (Путь № 37 ПК 0+84,11).

Железнодорожные пути необщего пользования

Категория проектируемых железнодорожных путей принята III-п согласно СП 37.13330.2012 «Промышленный транспорт».

Для обеспечения производственной деятельности комплекса, в адрес ООО «УРАЛХИМ-ТРАНС» будут поступать: минеральные удобрения, щебень, химические грузы и т.д. Указанные виды груза будут поступать в вагонах, полувагонах, минераловозах и цистернах. Общий годовой объем поставляемых грузов на сооружаемые составит по прибытии – 252,4 тыс. тонн в год, по отправлению – 480,0 тыс. тонн в год.

В рамках развития производственных мощностей предприятия и расширения номенклатуры перевозимых грузов на территории ООО «УРАЛХИМ-ТРАНС» планируется:

- укладка путей № 79, 80 с врезкой стрелочных переводов № 178 и № 180 в путь № I-68;

- выправка существующего съезда № I-68 на ПК2+03,00-ПК4+37,00;

Взам. инв. №		Подпись и дата	Изм.	К.уч.	Лист	Недок	Подп.	Дата	Лист
Инов. № подл.									

- укладка съезда № 104-106 между путями № I и № IA с врезкой стрелочных переводов № 104 и № 106;
- выправка и рихтовка пути № IA на ПК4+09,98 – ПК5+37,62;
- демонтаж стрелочного перевода № 38, и укладка части пути № I;
- реконструкция пути № 37 с примыканием к пути № 33 стрелочным переводом № 105;
- укладка путей № 100, 101, 102, 103 с примыканием к пути № 33 на ПК2+95,00;
- удлинение пути № 39 на 50 м;
- демонтаж участка пути № 34;
- демонтаж участка пути № 35;
- реконструкция участка пути № 50 с врезкой стрелочного перевода № 72 в путь № 38;
- реконструкция участка пути № 60;
- укладка путей № 84, 85, 86 с примыканием стрелочным переводом № 83 к пути № 60 и пути № 87 к пути № 50 стрелочным переводом № 87;
- укладка ходового пути № 81 с примыканием к пути № 84 стрелочным переводом № 86;
- укладка двух погрузочно-выгрузочных путей № 82, 83 от стрелочного пути № 78;
- реконструкцию (удлинение) существующих железнодорожных путей № 47 и № 50;
- устройство тупиковых упоров с обсыпной призмой в конце путей № 39, 79, 80, 82, 83, 84, 85, 86, 87, 100, 101, 102 и 103.

Пути ООО «УРАЛХИМ-ТРАНС» не электрифицированы.

Грузовые фронты путей №82 и №83 оборудуются маневровыми тяговыми устройствами.

На путях необщего пользования будут производиться следующие работы:

- погрузо-выгрузочные;
- маневровые операции;
- техническое обслуживание состава;
- промывка и сушка кузовов вагонов;
- подготовка и ремонт вагонов;
- технический осмотр;
- приемо-сдаточные операции.

Пассажирские перевозки не предусматриваются.

Параметры верхнего строения путей необщего пользования представлены в таблице 1.

Таблица 1 – Параметры верхнего строения пути

Наименование параметра	Станционные пути
Категория пути	III-п
Тип пути	звеньевой
Тип рельсов	Р65 старогодные на всех вновь устраиваемых участках и на участках реконструкции, кроме участков прикрытия – Р65 новые
Тип шпал	Железобетонные Ш1/ШС-АРС-К

Взам. инв. №							Лист
Подпись и дата							22-02-279-ППТ.ОЧ-ТЧ
Инв. № подл.							Лист
	Изм.	К.уч.	Лист	Недок	Подп.	Дата	

Наименование параметра	Станционные пути
Тип креплений	КБ/АРС-04
Эпюра раскладки шпал, шт./км:	1440/1600
Род балласта	щебеночный
Ширина балластной призмы по верху, м	3,20 (в кривых радиусом менее 600 м предусмотрено уширение балластной призмы на 0,1 м с наружной стороны кривой)
Толщина балласта под шпалой, м	0,30
Типы стрелочных переводов:	Обыкновенный, 1/9, т.п. 2769.00.000
Примечание – Значения в таблице данные в числителе применяются в прямые и кривые радиусом 350 м и более, значения данные в знаменателе применяются в кривых радиусом менее 350 м.	

Проектными решениями предусмотрено заполнение междупутий шириной до 6,5 м балластом, согласно требованию п. 5.5.7 СП 37.13330.2012.

Ширина колеи на прямых участках путей и на кривых радиусом 350 м и более принимается равной 1520 мм, на кривых радиусом 300-350 м принимается равной 1530 мм, при радиусах 299 м и менее принимается равной 1535 мм. Отвод ширины колеи устраивается в прямом участке пути и не должен превышать 5,0 мм/м.

Стрелочные переводы № 104/106, 178, 180 и 182 будут управляться с поста электрической централизации, остальные проектируемые стрелочные переводы предусмотрены с ручным управлением.

При обустройстве тупиковых путей предусмотрено устройство путевого рельсового упора в соответствии с распоряжением ОАО «РЖД» от 8 июля 2019 г. № 1384/р. В конце пути №34 в здании мойки 538Г, а также в конце путей депо № 47 и № 50 предусматривается устройство энергопоглощающих упоров.

В местах пересечения проектируемых железнодорожных путей с автомобильными дорогами предусматриваются переезды с покрытием в виде резинокордовых настилов. Основные параметры железнодорожных переездов приведены в таблице 2.

Таблица 2 – Основные параметры железнодорожных переездов

Номер переезда	Номер пути	Пикет	Тип покрытия	Угол пересечения	Ширина переезда
1	33	ПК0+53,63	Резинокорд	76	16,38 м
1	37	ПК0+84,11	Резинокорд	85	15,83 м
2	33	ПК 3+03,17	Резинокорд	90	12,01 м
3	101	ПК 4+11,02	Резинокорд	90	10,92 м
3	102	ПК 4+11,54	Резинокорд	90	9,28 м
3	103	ПК 4+11,87	Резинокорд	84	10,37 м
4	60	ПК 0+29,93	Резинокорд	83	10,37 м
4	50	ПК 0+44,93	Резинокорд	90	9,83 м
5	60	ПК1+94,73	Резинокорд	80	9,83 м
5	86	ПК1+39,07	Резинокорд	87	9,28 м
5	50	ПК1+99,15	Резинокорд	90	10,37 м

Взам. инв. №	
Подпись и дата	
Инв. № подл.	

Лист

13

22-02-279-ППТ.ОЧ-ТЧ

Изм. К.уч. Лист Недок Подп. Дата

6	50	ПК 2+97,10	Резинокорд	90	20,70 м
7	81	ПК 2+57,51	Резинокорд	90	10,92 м
8	81	ПК 4+55,65	Резинокорд	90	6,01 м
9	82	ПК 6+23,10	Резинокорд	90	8,74 м
9	83	ПК 0+32,88	Резинокорд	83	10,92 м
10	83	ПК 2+70,10	Резинокорд	90	6,01 м
11	83	ПК 3+85,09	Резинокорд	90	7,10 м

В местах пересечения предусматривается устройство резинокордового настила по проекту 2741.000. Элементы обустройства предусматриваются для IV категории переездов в соответствии с приказом министерства транспорта РФ №237 от 31.07.2015.

На территории ООО «УРАЛХИМ-ТРАНС» проектом предусматривается пневмоочистка всех проектируемых стрелочных переводов и включение в электрическую централизацию стрелочных переводов № 104/106, 178, 180, 182.

Имеющиеся сооружения подлежат выносу с переносом или демонтажу: сеть кабельных линий, сеть водоснабжения и водоотведения, сеть теплоснабжения, металлические емкости, сопутствующие сооружения административно-бытового назначения блочно-модульного типа (вагончики, контейнеры).

Взам. инв. №	Подпись и дата	Инв. № подл.							Лист
									14
		22-02-279-ППТ.ОЧ-ТЧ							
Изм.	К.уч.	Лист	Недок	Подп.	Дата				

б) перечень субъектов Российской Федерации, перечень муниципальных районов, городских округов в составе субъектов Российской Федерации, перечень поселений, населенных пунктов, внутригородских территорий городов федерального значения, на территориях которых устанавливаются зоны планируемого размещения линейных объектов

В административном отношении проектируемый объект расположен в Кировской области, городской округ - муниципальное образование «город Кирово-Чепецк», на промышленной площадке филиала «КЧХК» АО «ОХК «УРАЛХИМ» в г. Кирово-Чепецк, на территории ООО «УРАЛХИМ-ТРАНС», а также на территории городской округ - муниципальное образование «город Кирово-Чепецк».

Инов. № подл.	Подпись и дата	Взам. инв. №							Лист
									15
Изм.	К.уч.	Лист	Недок	Подп.	Дата	22-02-279-ППТ.ОЧ-ТЧ			

в) перечень координат характерных точек границ зон планируемого размещения линейных объектов

Перечень координат характерных точек границ зон планируемого размещения линейного объекта приведен в таблице 7.

Таблица 7. Перечень характерных точек границ зон планируемого размещения линейных объектов

Обозначение характерных точек	Координаты (м)	
	X	Y
Проект. путь №6		
н342	577784.88	2216095.93
н341	577814.00	2215909.70
н340	577810.04	2215909.11
н339	577810.75	2215899.88
н338	577786.37	2215892.78
н337	577796.80	2215857.14
н336	577802.50	2215837.58
н335	577806.98	2215818.90
н334	577809.89	2215800.92
н450	577784.20	2215796.97
н449	577791.56	2215748.68
н454	577791.56	2215740.18
н452	577806.56	2215741.23
н448	577806.56	2215749.26
н447	577820.79	2215749.81
н332	577814.80	2215787.92
н441	577830.53	2215790.25
н440	577834.20	2215762.59
н445	577834.49	2215741.99
н444	577847.80	2215741.60
н443	577846.61	2215749.12
н331	577834.92	2215790.90
н330	577827.44	2215875.06
н343	577794.16	2216097.32
н342	577784.88	2216095.93
Пути № 81, 82, 83 Пути № 50, 60, 81, 84, 85, 86 Пути № 100-103 Корпус 538Г		
н210	576333.87	2214690.87
н211	576124.38	2214692.14
н212	576124.44	2214703.40
н213	575955.85	2214704.40
н214	575955.99	2214727.78
н215	576333.87	2214725.18

Взам. инв. №	
Подпись и дата	
Инв. № подл.	

Изм.	К.уч.	Лист	Недок	Подп.	Дата

22-02-279-ППТ.ОЧ-ТЧ

Лист

16

н216	576333.87	2214735.64
н418	576364.76	2214735.64
н419	576364.90	2214740.94
н416	576368.21	2214740.94
н417	576372.66	2214735.64
н217	576383.62	2214735.64
н534	576383.62	2214717.84
н535	576384.10	2214717.81
н536	576384.57	2214717.79
н219	576391.93	2214717.55
н220	576438.78	2214716.25
н203	576488.40	2214714.98
н204	576523.35	2214714.79
н73	576528.79	2214714.87
н74	576528.79	2214725.12
н75	576541.28	2214725.12
н76	576541.28	2214715.03
н77	576542.03	2214715.04
н78	576598.39	2214715.15
н79	576627.78	2214715.21
н80	576656.60	2214715.49
н81	576698.23	2214716.13
н82	576698.23	2214747.73
н83	576701.23	2214747.73
н84	576726.23	2214747.73
н85	576726.23	2214719.39
н60	576771.85	2214719.39
н140	576784.02	2214719.06
н141	576784.21	2214740.64
н142	577003.30	2214737.22
н349	577003.30	2214747.52
н350	577074.35	2214758.43
н344	577121.45	2214775.22
н345	577129.89	2214780.45
н86	577165.62	2214815.43
н87	577233.67	2214916.60
н88	577262.77	2214897.70
н89	577273.38	2214914.36
н90	577276.53	2214912.80
н91	577333.11	2214998.63
н92	577356.00	2214983.36
н93	577374.91	2215011.87
н94	577377.36	2215010.28
н95	577395.28	2215030.83
н96	577408.72	2215046.78
н97	577417.02	2215059.18
н98	577438.00	2215091.10

Взам. инв. №	
Подпись и дата	
Инв. № подл.	

Изм.	К.уч.	Лист	Недок	Подп.	Дата

22-02-279-ППТ.ОЧ-ТЧ

Лист

17

н99	577433.50	2215094.00
н100	577442.31	2215106.25
н101	577439.92	2215107.85
н102	577468.60	2215151.01
н103	577476.31	2215151.25
н104	577484.84	2215164.57
н105	577495.83	2215181.31
н249	577511.27	2215170.91
н250	577494.93	2215148.70
н251	577485.06	2215134.55
н194	577442.98	2215070.93
н195	577437.77	2215062.37
н196	577422.92	2215034.40
н197	577406.18	2214996.31
н198	577397.97	2214997.94
н199	577390.03	2214963.89
н200	577386.49	2214947.90
н201	577380.93	2214924.94
н202	577314.98	2214826.05
н247	577338.06	2214809.87
н245	577304.75	2214758.01
н240	577316.18	2214750.67
н241	577322.82	2214736.72
н228	577314.37	2214732.66
н229	577307.19	2214726.41
н230	577295.94	2214709.52
н231	577283.15	2214697.13
н232	577228.36	2214663.08
н233	577222.09	2214653.67
н234	577223.08	2214646.74
н235	577227.39	2214643.13
н236	577236.96	2214623.22
н237	577237.38	2214606.00
н238	577233.03	2214595.72
н239	577204.29	2214569.14
н173	577194.11	2214580.16
н174	577212.46	2214597.13
н175	577217.18	2214614.13
н176	577207.76	2214625.31
н177	577197.77	2214631.83
н178	577188.50	2214623.13
н179	577173.35	2214600.85
н180	577150.23	2214570.02
н181	577134.84	2214552.65
н182	577101.08	2214520.85
н183	577082.77	2214506.52
н184	577063.52	2214493.44

Взам. инв. №	
Подпись и дата	
Инв. № подл.	

Изм.	К.уч.	Лист	Недок	Подп.	Дата

22-02-279-ППТ.ОЧ-ТЧ

Лист

18

Н185	577043.48	2214481.61
Н186	577019.35	2214469.99
Н187	576989.62	2214464.16
Н188	576992.93	2214459.75
Н152	576968.23	2214451.16
Н153	576945.76	2214444.91
Н315	576889.56	2214435.45
Н316	576790.79	2214420.42
Н317	576692.03	2214404.86
Н318	576684.03	2214403.65
Н319	576684.09	2214405.53
Н320	576581.42	2214389.15
Н321	576580.68	2214447.84
Н322	576634.93	2214452.69
Н323	576684.38	2214459.34
Н324	576733.97	2214465.59
Н325	576783.46	2214472.59
Н326	576833.05	2214479.13
Н327	576882.55	2214485.86
Н328	576935.08	2214494.15
Н329	576973.66	2214505.52
Н149	577015.03	2214523.71
Н191	577053.49	2214547.37
Н158	577084.36	2214572.23
Н159	577113.38	2214601.22
Н160	577121.02	2214609.82
Н223	577099.95	2214626.30
Н224	577095.94	2214648.44
Н126	577113.64	2214677.39
Н127	577111.32	2214683.74
Н355	577104.66	2214681.03
Н356	577093.20	2214677.39
Н357	577089.78	2214675.94
Н358	577076.07	2214670.83
Н359	577052.67	2214664.07
Н360	577028.21	2214658.84
Н361	577006.65	2214655.49
Н362	576991.25	2214655.39
Н363	576975.31	2214655.91
Н134	576975.47	2214677.56
Н135	576801.26	2214678.59
Н136	576783.76	2214678.68
Н137	576783.76	2214677.68
Н63	576726.23	2214677.68
Н64	576726.23	2214664.68
Н65	576698.23	2214664.68
Н66	576698.23	2214688.67

Взам. инв. №	
Подпись и дата	
Инв. № подл.	

Изм.	К.уч.	Лист	Недок	Подп.	Дата

22-02-279-ППТ.ОЧ-ТЧ

Лист

19

н67	576541.28	2214689.62
н68	576541.28	2214661.38
н408	576507.63	2214661.38
н409	576507.63	2214667.19
н410	576439.36	2214668.45
н411	576439.69	2214690.23
н207	576383.62	2214690.57
н208	576383.62	2214671.64
н412	576374.90	2214671.64
н413	576368.93	2214664.33
н414	576365.36	2214664.33
н415	576365.32	2214671.64
н209	576333.87	2214671.64
н210	576333.87	2214690.87
Пути № I-68, 79, 80		
н378	576765.49	2215316.11
н405	576765.44	2215298.26
н404	576784.29	2215298.37
н403	576834.24	2215298.37
н402	576884.22	2215297.87
н401	576934.23	2215297.58
н400	576984.23	2215297.25
н399	577034.24	2215296.97
н398	577034.26	2215300.97
н397	577084.26	2215300.77
н396	577134.26	2215300.63
н395	577184.26	2215300.55
н394	577209.27	2215300.36
н393	577234.27	2215300.67
н392	577249.24	2215300.46
н391	577264.26	2215300.26
н390	577274.63	2215300.32
н389	577274.51	2215291.06
н388	577284.47	2215291.10
н433	577321.12	2215293.53
н432	577321.24	2215271.08
н431	577434.40	2215266.03
н426	577458.48	2215266.03
н425	577470.13	2215283.77
н424	577488.48	2215277.30
н423	577496.23	2215290.19
н422	577473.66	2215289.15
н421	577486.04	2215307.99
н367	577506.98	2215308.18
н366	577515.78	2215322.90
н365	577520.84	2215330.46
н364	577512.33	2215329.00

Взам. инв. №	
Подпись и дата	
Инв. № подл.	

Изм.	К.уч.	Лист	Недок	Подп.	Дата

22-02-279-ППТ.ОЧ-ТЧ

Лист

20

н435	577499.89	2215327.51
н434	577499.81	2215335.61
н437	577484.80	2215335.62
н436	577484.90	2215325.71
н373	577477.94	2215324.88
н372	577360.39	2215324.88
н382	577276.78	2215316.86
н381	577276.83	2215313.83
н380	577273.93	2215313.83
н379	577112.23	2215314.56
н378	576765.49	2215316.11
Корпус 923 А		
н475	576634.24	2217121.95
н455	576656.34	2217165.90
н471	576603.74	2217192.46
н470	576531.69	2217227.28
н469	576519.37	2217199.28
н468	576521.87	2217198.02
н467	576513.52	2217181.25
н485	576491.82	2217135.32
н47	576530.03	2217117.82
н46	576525.42	2217109.16
н45	576527.19	2217092.80
н43	576551.77	2217066.94
н310	576555.96	2217054.45
н41	576570.84	2217047.04
н491	576572.71	2217045.13
н494	576565.65	2217038.30
н493	576570.89	2217032.55
н487	576578.18	2217039.51
н40	576586.28	2217031.19
н39	576592.24	2217025.26
н38	576622.21	2216994.75
н37	576635.09	2217004.84
н279	576644.30	2217003.67
н278	576652.51	2217037.39
н32	576652.50	2217040.22
н271	576679.99	2217095.41
н475	576634.24	2217121.95
н475	576634.24	2217121.95
н455	576656.34	2217165.90
н471	576603.74	2217192.46
н470	576531.69	2217227.28
н469	576519.37	2217199.28
н468	576521.87	2217198.02

Взам. инв. №	
Подпись и дата	
Инв. № подл.	

Изм.	К.уч.	Лист	Недок	Подп.	Дата

22-02-279-ППТ.ОЧ-ТЧ

Лист

21

Граница зоны планируемого размещения линейного объекта определена исходя из потребности размещения конструктивных элементов, необходимых для его последующего функционирования и обслуживания.

Границы зоны планируемого размещения линейного объекта включают в себя полосу отвода:

- постоянную полосу отвода путей необщего пользования (площадью 17,61 га, включая постоянный отвод 0,5 га 4 этапа (путь № 6));
- временную полосу отвода путей необщего пользования (площадью 1,80 га, включая временный отвод 0,2 га 4 этапа (путь № 6));

Общая площадь зоны планируемого размещения линейного объекта, 4 этап (путь № 6) – 19,43га.

Площадь территории, в отношении которой осуществляется подготовка проекта планировки территории, совпадает с общей площадью зоны планируемого размещения линейного объекта и составляет 19,43 га.

Граница территории, в отношении которой осуществляется подготовка проекта планировки территории, а также зоны планируемого размещения линейного объекта показана на чертежах 22-02-279-ППТ.ОЧ-ГЧ-01.01...01.07.

Изм.	К.уч.	Лист	Недок	Подп.	Дата	Изм. № подл.	Подпись и дата	Взам. инв. №	Лист
									22
22-02-279-ППТ.ОЧ-ГЧ									

г) перечень координат характерных точек границ зон планируемого размещения линейных объектов, подлежащих реконструкции в связи с изменением их местоположения

Объекты, подлежащие переносу (переустройству) из зоны планируемого размещения линейного объекта – железнодорожные пути необщего пользования, отсутствуют.

Зоны планируемого размещения линейных объектов, подлежащих реконструкции в связи с изменением их местоположения, входят в границу зоны планируемого размещения линейного объекта – железнодорожные пути необщего пользования.

Перечень координат характерных точек границ зон планируемого размещения линейных объектов, подлежащего реконструкции в связи с изменением их местоположения не приводится в связи с отсутствием такого объекта.

Инов. № подл.	Подпись и дата	Взам. инв. №							Лист
									23
			Изм.	К.уч.	Лист	Недок	Подп.	Дата	22-02-279-ППТ.ОЧ-ТЧ

д) предельные параметры разрешенного строительства, реконструкции объектов капитального строительства, входящих в состав линейных объектов в границах зон их планируемого размещения

Предельные параметры разрешенного строительства или реконструкции объектов капитального строительства в составе градостроительного регламента, установленного применительно к территориальной зоне, принятого в Правилах землепользования и застройки городского округа - муниципальное образование «город Кирово-Чепецк».

Согласно ст. 36 "Градостроительного кодекса Российской Федерации" от 29.12.2004 N 190-ФЗ, действие градостроительного регламента не распространяется на земельные участки, предназначенные для размещения линейных объектов и (или) занятые линейными объектами. Таким образом, для планируемых к размещению объектов капитального строительства отсутствует градостроительный регламент.

В соответствии с п.4, статьи 36 "Градостроительного кодекса Российской Федерации" от 29.12.2004 N 190-ФЗ предельные параметры разрешенного строительства, реконструкции объектов капитального строительства не устанавливаются для планируемого размещения линейного объекта.

Предельное количество этажей и (или) предельная высота объектов капитального строительства, входящих в состав линейных объектов, в границах каждой зоны планируемого размещения таких объектов не устанавливается.

Максимальный процент застройки каждой зоны планируемого размещения объектов капитального строительства, входящих в состав линейного объекта, определяемый как отношение площади зоны планируемого размещения объекта капитального строительства, входящего в состав линейного объекта, которая может быть застроена, ко всей площади этой зоны не устанавливается.

Минимальные отступы от границ земельных участков в целях определения мест допустимого размещения объектов капитального строительства, которые входят в состав линейного объекта и за пределами которых запрещено строительство таких объектов, в границах каждой зоны планируемого размещения объектов капитального строительства, входящих в состав линейного объекта не устанавливаются.

Требования к архитектурным решениям объектов капитального строительства, входящих в состав линейного объекта, в границах каждой зоны планируемого размещения таких объектов, расположенной в границах территории исторического поселения федерального или регионального значения не устанавливаются, в связи с отсутствием данных объектов не устанавливаются.

Требования к цветовому решению внешнего облика таких объектов не устанавливаются.

Требования к строительным материалам, определяющим внешний облик таких объектов не устанавливаются.

Проектирование, строительство и реконструкция объектов инженерной инфраструктуры должно производиться в соответствии с отраслевыми схемами, градостроительной

Взам. инв. №							
Подпись и дата							
Инв. № подл.							
Изм.	К.уч.	Лист	Недок	Подп.	Дата	22-02-279-ППТ.ОЧ-ТЧ	Лист
							24

документацией, требованиями действующих строительных норм и правил (СНиП), Правилами землепользования и застройки и другой нормативной документацией.

Ширина земельных участков, отводимых для земляного полотна, соответствует нормам и правилам проектирования отвода земель для железных дорог:

- ОСН 3.02.01-97 таблицы 2.1.1 и 2.1.2;

- Приказ Минтранса РФ от 6 августа 2008 г. № 126 «Нормы отвода земельных участков, необходимых для формирования полосы отвода железных дорог, а также нормы расчета охранных зон железных дорог»;

- Постановление Правительства РФ от 20.10.2006 № 611 «О порядке установления и использования полос отвода и охранных зон железных дорог».

Ширина предохранительных полос от подошвы насыпи установлена 2 м, от бровок водоотводных канав – 1 м.

Основные конструктивные элементы земляного полотна запроектированы в соответствии с нормами СП 119.1333 Актуализированная редакция СНиП 32-01-95 «Железные дороги колеи 1520 мм», СП 32-104-98 «Проектирование земляного полотна железных дорог колеи 1520 мм», СП 238.1326000.2015 «Железнодорожный путь».

Изм.	К.уч.	Лист	Недок	Подп.	Дата	Изм. № подл.	Подпись и дата	Взам. инв. №	Лист
									25
22-02-279-ППТ.ОЧ-ТЧ									Лист
									25

е) информация о необходимости осуществления мероприятий по защите сохраняемых объектов капитального строительства (здание, строение, сооружение, объекты, строительство которых не завершено), существующих и строящихся на момент подготовки проекта планировки территории, а также объектов капитального строительства, планируемых к строительству в соответствии с ранее утвержденной документацией по планировке территории, от возможного негативного воздействия в связи с размещением линейных объектов

В границах зон планируемого размещения линейных объектов объекты капитального строительства существующие и строящиеся на момент подготовки проекта планировки территории, предусмотренные в рамках ранее утвержденных Документаций по планировке территории и Генеральным планом застройки городского округа - муниципальное образование «город Кирово-Чепецк» Кировской области не предусмотрены.

Инов. № подл.	Подпись и дата	Взам. инв. №							Лист 26
			Изм.	К.уч.	Лист	Недок	Подп.	Дата	

22-02-279-ППТ.ОЧ-ТЧ

ж) информация о необходимости мероприятий по сохранению объектов культурного наследия от возможного негативного воздействия в связи с размещением линейных объектов

В границах участка работ отсутствуют объекты историко-культурного наследия (памятники истории и культуры) федерального и регионального значения, участок расположен вне зон охраны объектов культурного наследия и защитных зон объектов культурного наследия.

Согласно карте с указанием границ ООПТ (действующих и перспективных; федерального, регионального и местного значения), размещенной на сайте информационно-аналитической системы «Особо охраняемые природные территории России» (ИАС «ООПТ РФ») (<http://oopt.aagi.ru>), а также информации, размещенной на сайте Минприроды России в разделе деятельность (вкладка ООПТ), и в соответствии с письмом Минприроды России от 30.04.2020 № 05-47/10213 (приложение П тома 2 раздела 4 проекта планировки, шифр 22-02-279-ППТ.МО), исследуемый земельный участок располагается вне границ особо охраняемых природных территорий федерального, регионального и местного значения, а также их охранных зон.

Согласно письму Министерства охраны окружающей среды Кировской области от 17.05.2022 № 2502-49-01-14 (приложение М тома 2 раздела 4 проекта планировки, шифр 22-02-279-ППТ.МО), рассматриваемая территория расположена вне границ существующих и перспективных к созданию ООПТ регионального и местного значения. Отсутствие ООПТ местного значения подтверждается данными письма Администрации города Кирово-Чепецка от 08.06.2022 № 4743-01-18 (приложение Р раздела 4 тома 2 проекта планировки, шифр 22-02-279-ППТ.МО).

Согласно заключения Управления по государственной охране объектов культурного наследия Кировской области, за №512-55-01-14 от 17.05.2022г. на №575 от 06.05.2022 на участке реализации проектных решений объекты культурного наследия, включенные в единый государственный реестр объектов культурного наследия народов Российской Федерации, выявленные объекты культурного наследия и объекты, обладающие признаками объекта культурного наследия, сохранности которых угрожали бы строительные и земляные работы отсутствуют (приложение Д тома 2 раздел 4 проекта планировки, шифр 22-02-279-ППТ.МО).

На основании вышеуказанного необходимости в осуществлении мероприятий по сохранению объектов культурного наследия нет.

Однако, в результате строительных работ, в случае обнаружения объекта, обладающего признаками культурного наследия, в процессе строительства или археологической разведки должны быть приостановлены земляные работы. Строительная организация должна известить департамент культуры по Кировской области об объектах культурного наследия. Во время проведения работ по строительству так же должны быть соблюдены требования Федерального закона от 25.06.2002г. №73-ФЗ «Об объектах культурного наследия (памятниках истории и культуры) народов Российской Федерации. Исполнитель работ в течение трех рабочих дней со дня их обнаружения обязан направить заявление в письменной форме об указанных объектах в региональный орган охраны объектов культурного наследия.

Взам. инв. №		Подпись и дата		Инва. № подл.		22-02-279-ППТ.ОЧ-ТЧ					Лист	
					27							
	Изм.	К.уч.	Лист	Недок	Подп.	Дата						

з) информация о необходимости мероприятий по охране окружающей среды

Все работы по строительству и дальнейшему обслуживанию ж/д путей общего и необщего пользования выполняются специализированной организацией с учетом требований заинтересованных сторон, согласовавших строительство данных объектов.

Мероприятия по сохранению окружающей природной среды обеспечиваются выполнением требований СНиП.

При организации строительного процесса предусматривается выполнение следующих основных природоохранных мероприятий:

- применение технически исправного автотранспорта и строительной техники;
- стоянка техники в период вынужденного простоя и технического перерыва только при неработающем двигателе;
- применение закрытой транспортировки и хранения строительных материалов с целью исключения пыления грузов.

Комплекс шумозащитных мероприятий включает:

- соблюдение последовательного графика работы строительной техники;
- максимально возможное использование электрооборудования и электроинструмента, а также малошумной строительной техники;

В целях предотвращения загрязнения поверхностных и подземных вод проектом предусматриваются:

- проведение мойки, ремонта и технического обслуживания техники на специальных базах вне территории строительной площадки;
- транспортировка конструкций и материалов, перемещение строительной техники, подъезд землеройной техники с использованием существующей улично-дорожной сети;
- применение при обустройстве строительных площадок зданий и сооружений передвижного и контейнерного типа, не требующих установки заглубленных фундаментов.

Проектом предусмотрены следующие мероприятия по охране окружающей среды в процессе обращения с отходами в период строительства:

- складирование строительных материалов на специально оборудованной площадке с уплотненной или защищенной покрытием поверхностью или в герметичных накопителях;
- централизованная поставка растворов и бетонов, а также необходимых инертных материалов специализированным транспортом;
- накопление отходов, образующихся в процессе строительства, в закрытых контейнерах на специально оборудованной площадке в границах землеотвода;
- своевременный вывоз отходов по мере накопления силами специализированных организаций на лицензированные предприятия по размещению или использованию отходов.

Вблизи строительства устанавливаются контейнеры для накопления бытовых отходов.

В границах землеотвода устраиваются площадки для накопления строительных отходов, снятого минерального грунта.

Площадки покрываются дорожными плитами с заливкой стыков битумной мастикой с устройством водоотводных канав по периметру.

Взам. инв. №	Подпись и дата	Инов. № подл.							Лист
									28
			Изм.	К.уч.	Лист	Недок	Подп.	Дата	<p style="text-align: center;">22-02-279-ППТ.ОЧ-ТЧ</p>

Несмотря на наличие твердого покрытия, мелкие отходы хранятся в металлических контейнерах, остальные – навалом на твердом покрытии.

Строительные отходы по мере накопления на строительной площадке транспортируются на полигон.

Для уменьшения количества выбросов загрязняющих веществ в атмосферу в период эксплуатации объекта предусматриваются следующие мероприятия:

- контроль за работой транспортных средств в период вынужденного простоя или технического перерыва в работе;
- контроль за точным соблюдением технологии работ;
- обеспечение профилактического ремонта транспортных средств и оборудования;
- запрет сжигание отходов.

Раздел «Мероприятия по охране окружающей среды» разрабатывается в рамках общей проектной документации для данного объекта при необходимости.

Инов. № подл.	Подпись и дата	Взам. инв. №							Лист
									29
			Изм.	К.уч.	Лист	Недок	Подп.	Дата	22-02-279-ППТ.ОЧ-ТЧ

и) информация о необходимости мероприятий по защите территории от чрезвычайных ситуаций природного и техногенного характера, в том числе по обеспечению пожарной безопасности и гражданской обороне

Согласно письму филиала ОАО «РЖД» №ИСХ-4957/ГОРЬКД от 12.07.2022 уведомлением Росжелдора от 06 июля 2021 г. № УТБ- 7/21/00577 станции Чепецкая присвоена 3 категория по транспортной безопасности (Приложение Е тома 2 раздел 4 проекта планировки, шифр 22-02-280-ППТ.МО).

В соответствии со статьями 48, 48.1 «Градостроительного кодекса РФ», а так же в соответствии с письмом от Главного управления МЧС России по Кировской области № 12-2-4-7 от 20.05.2022 (приложении Д тома 2 раздел 4 проекта планировки, шифр 22-02-280-ППТ.МО) перечень мероприятий по гражданской обороне, мероприятий по предупреждению чрезвычайных ситуаций природного и техногенного характера в составе проектной документации не разрабатывается, так как проектируемый объект не относится к особо опасным, технически сложным, уникальным объектам, объектам обороны и безопасности, поэтому не содержит перечень мероприятий по гражданской обороне и мероприятий по предупреждению чрезвычайных ситуаций.

Схема границ территорий, подверженных риску возникновения чрезвычайных ситуаций природного и техногенного характера не разрабатывалась.

Инов. № подл.	Подпись и дата					Взам. инв. №
Изм.	К.уч.	Лист	Недок	Подп.	Дата	
22-02-279-ППТ.ОЧ-ТЧ						Лист
						30

Перечень нормативной документации

Проект планировки территории объекта «Развитие железнодорожной инфраструктуры общего и необщего пользования станции Чепецкая в городе Кирово-Чепецке» осуществлена в соответствии с действующей законодательно-нормативной, правовой и методической документации:

1. Градостроительный кодекс Российской Федерации от 29.12.2004 г. № 190-ФЗ (ред. 30.12.2020) (с изм. вступ. в силу от 14.07.2022).
2. Земельный кодекс Российской Федерации от 25.10.2001 №136-ФЗ (ред. от 14.07.2022).
3. Водный кодекс Российской Федерации от 03.06.2006 г. № 74-ФЗ (ред. от 01.05.2022).
4. Федеральный закон «Об объектах культурного наследия (памятниках истории и культуры) народов Российской Федерации» от 25.06.2002 г. № 73-ФЗ (последняя редакция).
5. Федеральный закон от 10.01.2003 № 17-ФЗ «О железнодорожном транспорте в Российской Федерации».
6. Федеральный закон от 10.01.2003 № 18-ФЗ «Устав железнодорожного транспорта Российской Федерации».
7. Федеральный закон от 30.12.2009 г. № 384-ФЗ «Технический регламент о безопасности зданий и сооружений».
8. Федеральный закон от 22.07.2008 г. № 123-ФЗ «Технический регламент о требованиях пожарной безопасности».
9. «Технический регламент Таможенного союза «О безопасности инфраструктуры железнодорожного транспорта» ТР ТС 003/2011 (Решение Комиссии Таможенного союза № 710 от 15.07.2011 г.).
10. Постановление Правительства РФ от 20.10.2006 № 611 «О порядке установления и использования полос отвода и охранных зон железных дорог».
11. Федеральный закон «Технический регламент о требованиях пожарной безопасности» от 22.07.2008 № 123-ФЗ (последняя редакция).
12. Федеральный закон «Об охране окружающей среды» от 10.01.2002 N 7-ФЗ (последняя редакция).
13. Федеральный закон от 10 января 2002 г. № 7-ФЗ «Об охране окружающей среды».
14. Федеральный закон «О кадастровой деятельности» от 24.07.2007 N 221-ФЗ (последняя редакция).
15. СП 42.13330.2016 «Градостроительство. Планировка и застройка городских и сельских поселений». Актуализированная редакция СНиП 2.07.01-89*.
16. ОН 3.02.01-97 «Нормы и правила проектирования отвода земель для железных дорог».
17. Правила технической эксплуатации железных дорог Российской Федерации (утв. приказом Минтранса РФ от 21 декабря 2010 г № 286).

Взам. инв. №							Лист
Подпись и дата							Лист
Инв. № подл.							Лист
	Изм.	К.уч.	Лист	Недок	Подп.	Дата	

22-02-279-ППТ.ОЧ-ТЧ

18. Постановление Главного государственного санитарного врача Российской Федерации от 25 сентября 2007 г. № 74 «О введении в действие новой редакции санитарно-эпидемиологических правил и нормативов СанПиН 2.2.1/2.1.1.1200-03 «Санитарно-защитные зоны и санитарная классификация предприятий, сооружений и иных объектов».
19. Приказ Минстроя России от 25.04.2017 № 738/пр «Об утверждении видов элементов планировочной структуры» (ред. 13.05.2021).
20. Приказ Минстроя России от 25.04.2017 № 739/пр «Об утверждении требований к цифровым топографическим картам и цифровым топографическим планам, используемым при подготовке графической части документации по планировке территории» (с изменениями на 19 мая 2021г).
21. Приказ Минстроя России от 25.04.2017 № 740/пр «Об установлении случаев подготовки и требований к подготовке входящей в состав материалов по обоснованию проекта планировки территории схемы вертикальной планировки, инженерной подготовки и инженерной защиты территории».
22. Приказ Федеральной службы государственной регистрации, кадастра и картографии от 10 ноября 2020 N П/0412 «Об утверждении классификатора видов разрешенного использования земельных участков» (с изм. на 16 сентября 2021 года).
23. Приказ Минрегиона России от 02.04.2009 № 108 «Об утверждении правил выполнения и оформления текстовых и графических материалов, входящих в состав проектной и рабочей документации».
24. Приказ Минтранса РФ от 6 августа 2008 г. № 126 «Нормы отвода земельных участков, необходимых для формирования полосы отвода железных дорог, а также нормы расчета охранных зон железных дорог».
25. Постановление Правительства РФ от 24 февраля 2009 № 160 «О порядке установления охранных зон объектов электросетевого хозяйства и особых условий использования земельных участков, расположенных в границах таких зон».
26. СанПиН 2.2.1/2.1.1.1200-03 «Санитарно-защитные зоны и санитарная классификация предприятий, сооружений и иных объектов».
27. Приказ Федеральной службы государственной регистрации, кадастра и картографии от 10 ноября 2020 N П/0412 «Об утверждении классификатора видов разрешенного использования земельных участков» (с изм. на 16 сентября 2021 года).
28. Региональные нормативы градостроительного проектирования Кировской области, утвержденные решением постановлением правительства Кировской области от 30 декабря 2014 №19/261 (с изменениями на 23 июня 2022 года).
29. Местные нормативы градостроительного проектирования городского округа - муниципальное образование «город Кирово-Чепецк» Кировской области, утвержденные Постановлением администрации муниципального образования "Город Кирово-Чепецк" Кировской области от 26.10.2021 г. №1216.

Изм.	К.уч.	Лист	Недок	Подп.	Дата	Взам. инв. №	Подпись и дата	Инов. № подл.							Лист
									22-02-279-ППТ.ОЧ-ТЧ						32